

โครงการปรับปรุงศาลาประชาคมบ้านทองสวัสดิ์ หมู่ที่ 9
ตำบลหนองอ้ม อำเภอทุ่งศรีอุดม จังหวัดอุบลราชธานี

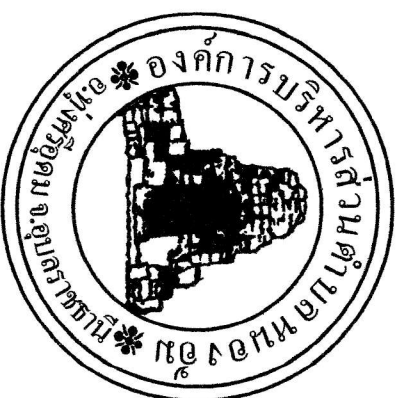

สถานที่ก่อสร้าง

บ้านทองสวัสดิ์ หมู่ที่ 9

ตำบลหนองอ้ม อำเภอทุ่งศรีอุดม จังหวัดอุบลราชธานี



โครงการ
บ้านประชาบาลประชาคม
บ้านของสวัสดิ์ หมู่ที่ 9

ขนาดบ้านงาน
- งานชั้นใต้ดินพร้อมรถเข็น
- ติดกับประตูระฆังใต้บริเวณทางออกฉุกเฉิน
- ติดกับประตูระฆังใต้จากประตูที่พร้อมรถเข็นฉุกเฉิน

สถานที่
บ้านของสวัสดิ์ หมู่ที่ 9
ตำบลหนองเต่า ตำบลท่าศาลา จังหวัดสุราษฎร์ธานี

ผู้ยื่นแบบ
Mr.
(นายสวัสดิ์ สุราษฎร์)
ผู้รับราชการท้องถิ่น

นางงาม
Shirley
(นางระฆัง นามทอง)
ผู้อำนวยการ กองช่าง

นางสาว
S22112
นางสาว ประทุม
ปลัด อบต.หนองเต่า

อนุมัติ
[Signature]
นายประเสริฐ พูลสูงศรี
นาย อบต.หนองเต่า

แบบแสดง
แผนที่ตั้งของพื้นที่โครงการ

วันที่รับแบบ	
แบบที่	แผนที่

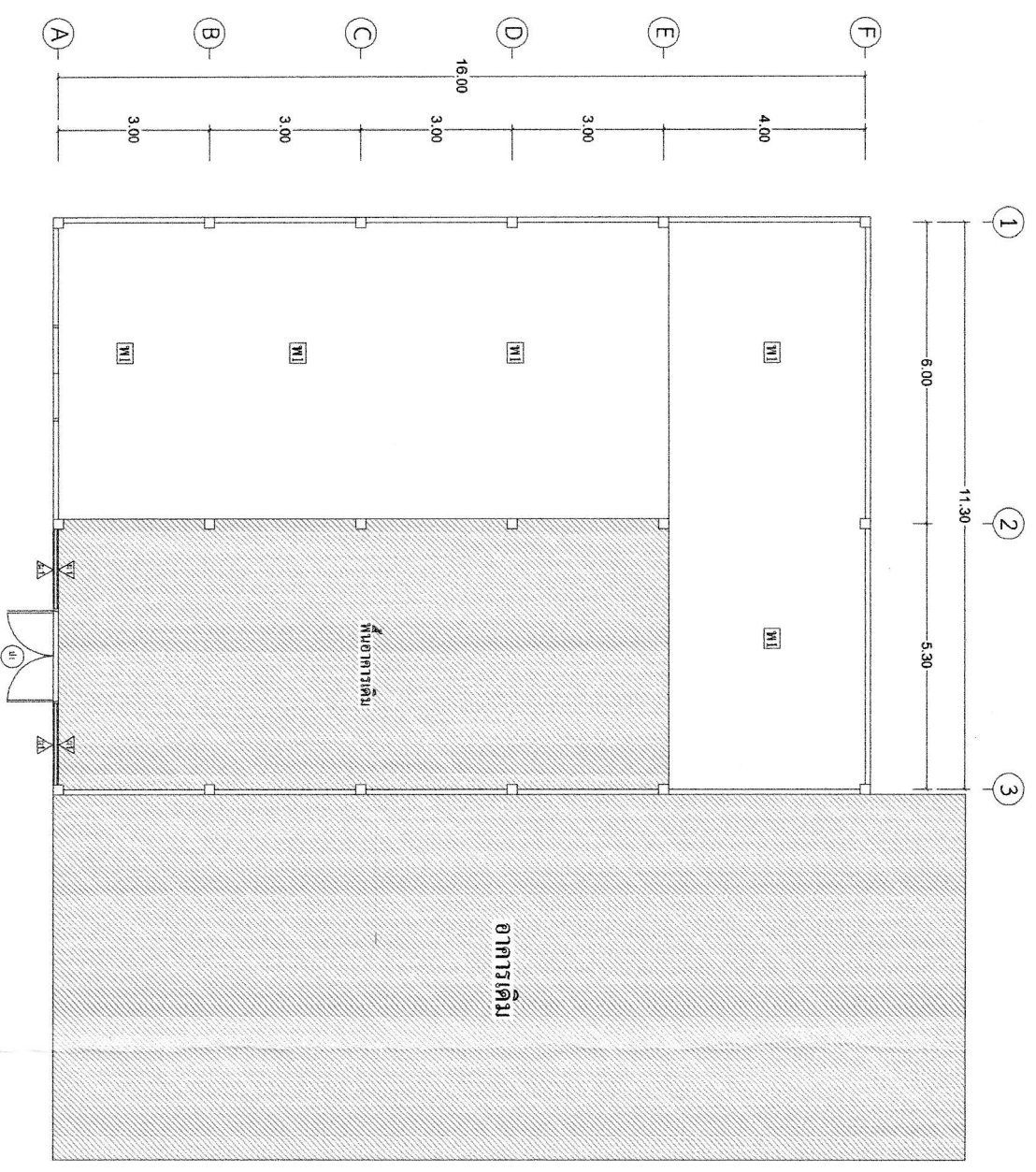

รายการประกอบแบบ

พ1 ผนังกระเบื้องเซรามิค ขนาด 16x16"

พ1 ผนังกระเบื้องเซรามิค พร้อมกรอบอลูมิเนียม

ป1 ประตูบานเปิดคู่ตึ้ง ขนาด 2x2 เมตร

แปลนพื้นที่
มาตรฐาน

1 : 100

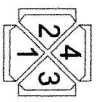



โครงการ
ปรับปรุงศาลาประชาชน
บ้านหนองบัวลำภูที่ ๑

ขนาดบริเวณงาน
- งานปรับปรุงโครงสร้าง
- ติดตั้งประติมากรรมสถาปัตยกรรม
- ติดตั้งประติมากรรมสถาปัตยกรรม

สถานที่

บ้านหนองบัวลำภูที่ ๑
สำนักงานเขตเมือง หนองบัวลำภู

ผู้ควบคุมงาน

.....
(นายประสิทธิ์ หงษ์ทอง)

ตรวจสอบ

.....
(นายประสิทธิ์ หงษ์ทอง)

ผู้ควบคุมงาน

.....
(นายประสิทธิ์ หงษ์ทอง)

อนุมัติ

.....
นายประสิทธิ์ หงษ์ทอง
ปลัด อบต.หนองบัว

อนุมัติ

.....
นายประสิทธิ์ หงษ์ทอง
นายก อบต.หนองบัว

แบบแสดง

.....
รูปด้าน

นักเขียน/ปี

.....

แบบเลขที่

.....

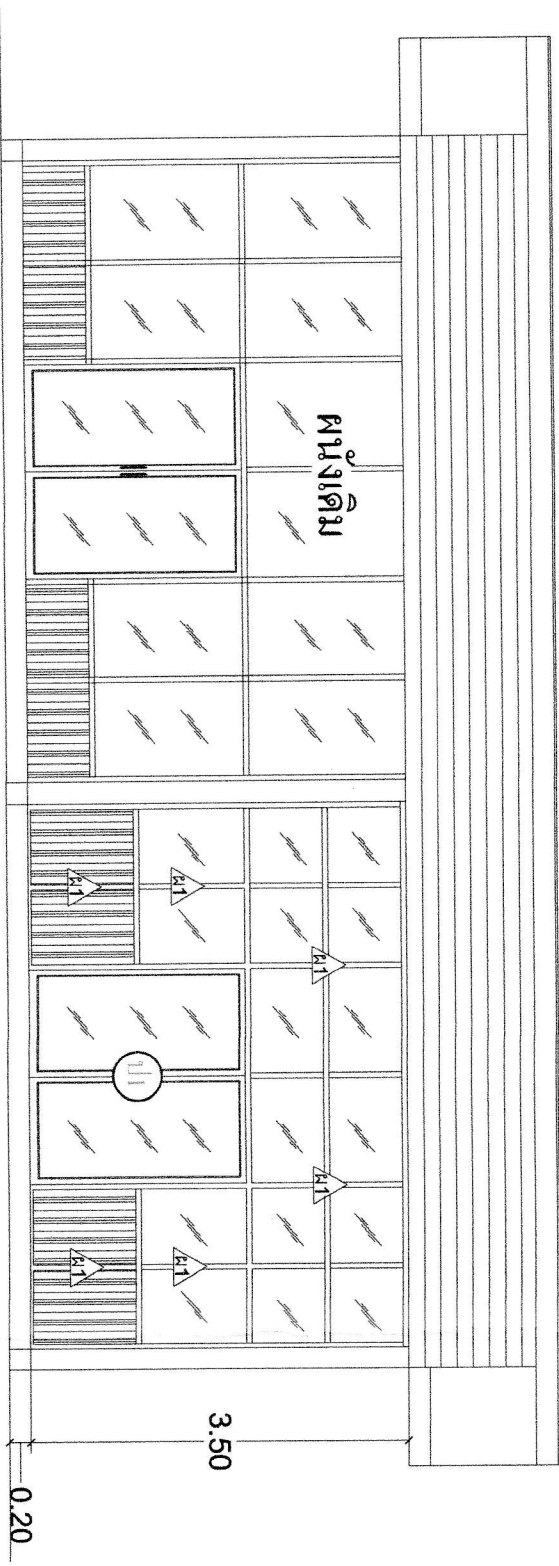

รูปด้าน

มาตราส่วน 1 : 100



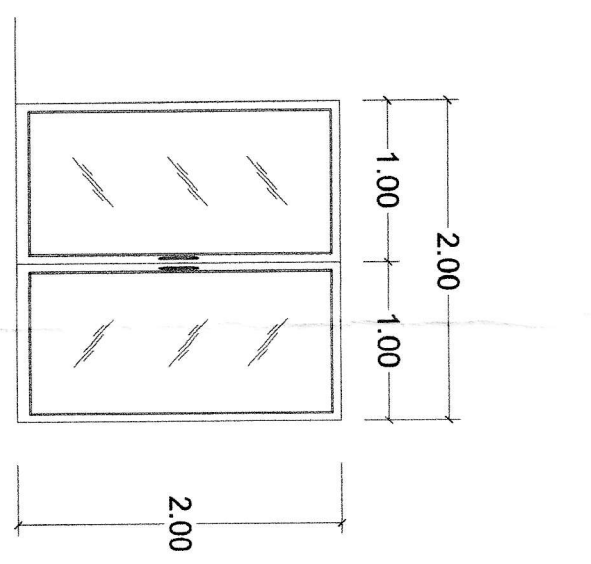
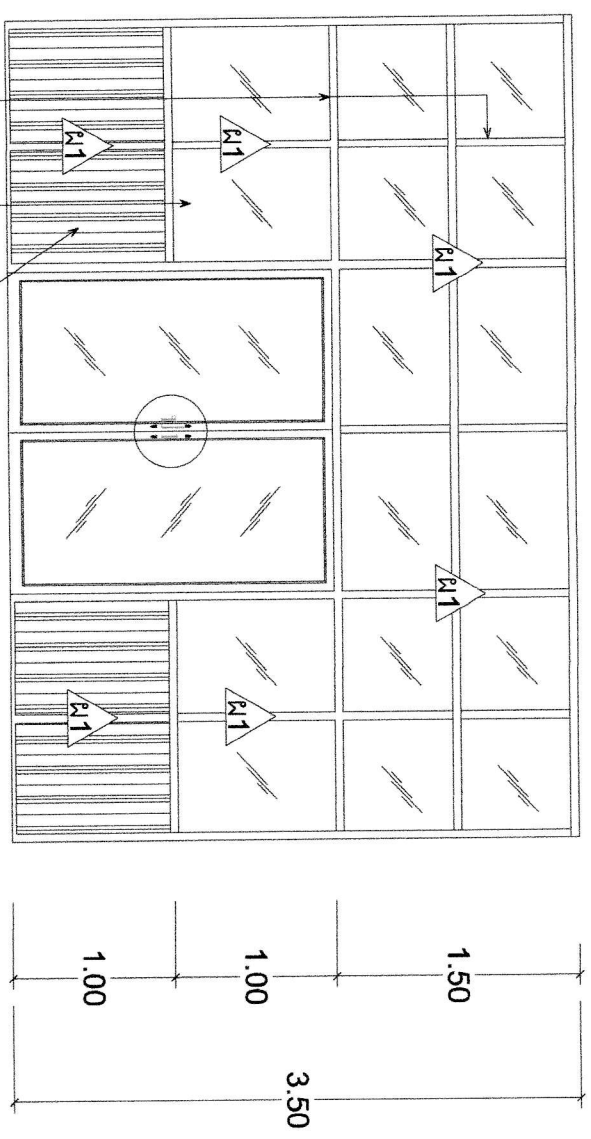
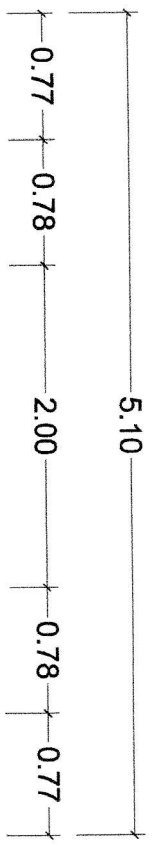

แบบขยายประตู - ขยายผนังกระจก
 มาตรฐานถ้วน 1 : 25



โครงการ
 ปรังปรุงศาลาประชาคม
 บ้านทองหล่อ หมู่ที่ 9

ขนาดปริมาตรงาน
 - งานที่ปูกระเบื้องเซรามิค
 - ติดตั้งประตูกระจกใสที่บริเวณประตูเปิด
 - ติดตั้งผนังกระจกใสทุกพื้นที่บริเวณผนังเปิด

สถานที่
 บ้านทองหล่อ หมู่ที่ 9
 ตำบลทองหล่อ อำเภอทองหล่อ จังหวัดชลบุรี

เขียนแบบ

 (นายเกียรติศักดิ์ จุฑาสาย)
 ผู้รับงานช่างเขียนแบบ

ตรวจแบบ

 (นางระพีพร หลาดทอง)
 ผู้รับงานช่างตรวจสอบ

ถ้ามีข้อบ

 นางสาวศรี ประทาน
 ปลัด อบต.ทองหล่อ

อนุมัติ

 นายประเสริฐ ฐิติเจริญรัตน์
 นายก อบต.ทองหล่อ

แบบแสดง
 ขยายประตู - ขยายผนังกระจกใส

รับเดือนปี

 อนุมัติ

 อนุมัติ